

让人工环境更美好 / Make the Artificial Environment Better

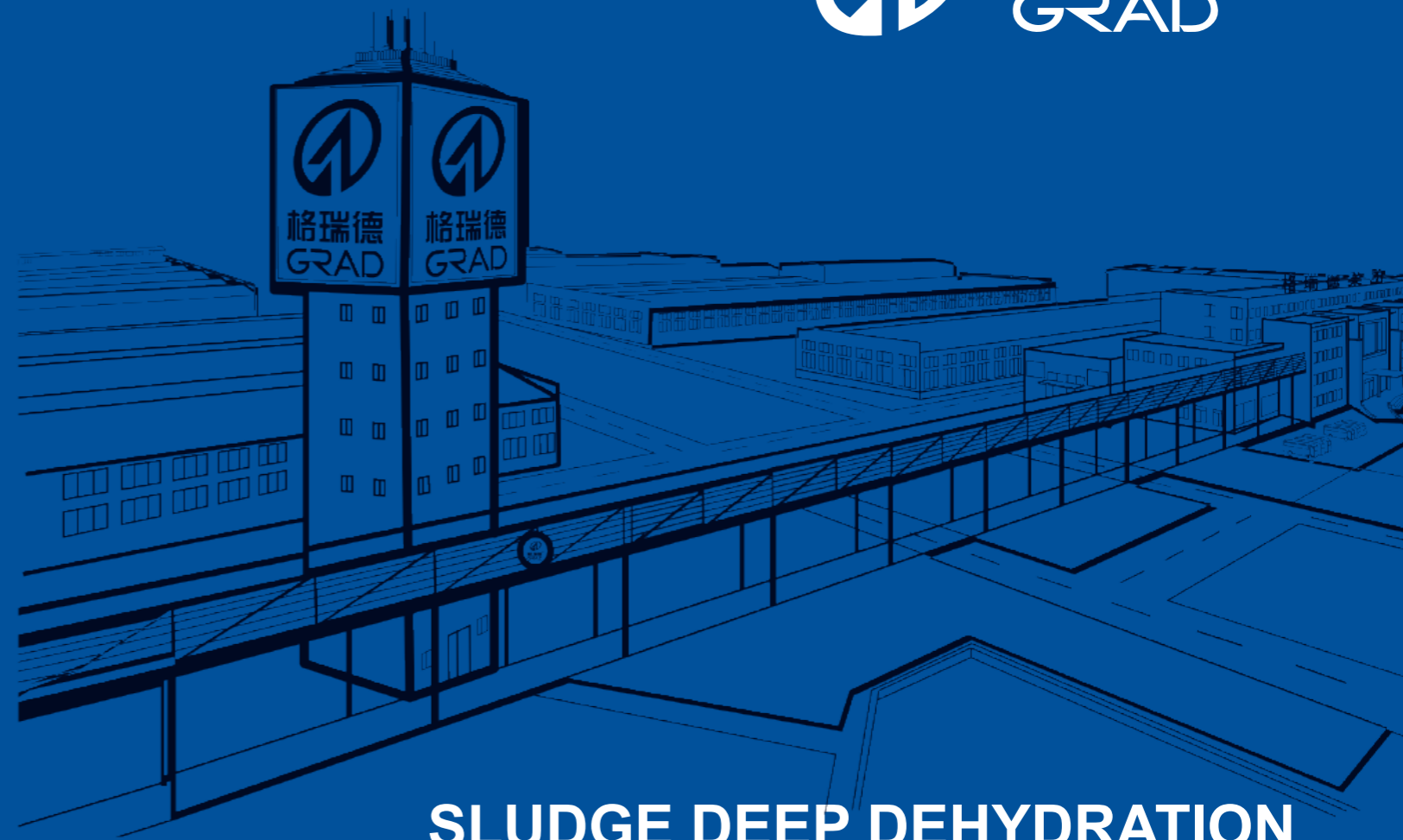

SLUDGE DEEP DEHYDRATION SERIES PRODUCTS

污泥深度脱水系列产品

让人工环境更美好 / Make the Artificial Environment Better

山东格瑞德集团 SHANDONG GRAD GROUP

集团地址：山东省德州市天衢工业园格瑞德路6号

销售热线：0534-2730888

全国统一客服热线：400-618-5015

总机：0534-2730888

传真：0534-2730777

邮编：253000

邮箱：grad@gradgroup.com

网址：Http://www.gradgroup.com



环保工程二公司

电话：0534-2730758

传真：0534-2730777

邮箱：gradhb669@163.com



(2021年05月) 本资料刊载的内容会因产品的更新而变化，恕不另行通知。

山东格瑞德集团有限公司
Shandong Grad Group Co. Ltd

目录 CONTENT

A
企业篇



B
产品篇



C
业务篇



> Company

公司简介 COMPANY PROFILE	03
荣誉资质 HONOR AND CERTIFICATE	05
公司优势 COMPANY ADVANTAGE	07
生产制造 MANUFACTURING	09

> Products

压滤机系列 FILTER PRESS SERIES	13
搅拌设备 MIXING EQUIPMENT	19
输送机设备 CONVEYOR EQUIPMENT	23
加药机 DOSING EQUIPMENT	25

> Business

业务范围 BUSINESS SCOPE	11
------------------------	----

公司简介 COMPANY PROFILE

格瑞德1993年建立于山东德州，目前是一家围绕人工环境，横跨新能源、新材料、装备制造、节能环保、信息技术五大战略新型产业的企业集团。格瑞德进行全球化业务运作，产品和服务遍布全国的每一个省市和全球五大洲的100多个国家和地区，从业人员过万人，在山东、贵州、四川、新疆、内蒙等地建有生产基地。

格瑞德致力于让人工环境更美好，通过打造全过程解决方案来满足客户需求，格瑞德构建了包括品牌规划、系统设计、技术开发、产品制造、整体施工、维护服务、检测认证、人才交流、产业集群的全生命周期产业链和产业生态。

格瑞德通过500多项专利技术成果的实现和应用，通过商业模式的不断革新和与时俱进，成就了“中国机械500强”和中国新材料企业重点单位的行业地位殊荣。

山东格瑞德集团环保工程公司隶属于，集中央空调、复合材料、新能源和环保设备产、学、研于一体的，国内大型现代化高新科技企业山东格瑞德集团。智能化设计团队和现代化制造安装服务链。企业坚持起点高、层次高、附加值高的三高专业人才引进战略，实现了基础研究、产品设计、工艺制造、设备安调领域人才全覆盖。先后与国内外多所著名大学及知名环境治理科研等单位强强联手，建成上海、北京、济南、兰州以及美国洛杉矶等多个技术研发中心。

“用户的满意”是格瑞德永远的追求，是格瑞德价值的体现。坚持“全程服务，德誉百年”的服务理念，通过优质的售前、售中及售后服务，使用户亲身体会到格瑞德的热情和真诚，将生产制造体系上的质量控制全面延伸到服务保障体系上，实现了服务质量的全面提升。集团在北京、天津、沈阳、西安、武汉、昆明、兰州等全国各地建立40多个销售服务公司，依托遍及大江南北的40多个销售服务公司，格瑞德建立了一套完善的售后服务体系，建立起以市场为导向的多层面、立体化的营销网络和售后服务网络，使用户所购产品拥有最值得信赖的保障。



荣誉资质 HONOR AND QUALIFICATION

山东格瑞德集团拥有环境工程专业承包贰级资质，环境污染治理设计甲级资质，产品CCEP认证、CQM认证，专业承揽各类污水污泥处理、化水处理、固液分离技术及相关工程；集团为国家二级安全生产标准化的企业，入选《中国节能环保产品》，荣获国家知识产权优势企业、山东省节能环保公共服务示范平台、质量服务信誉与重合同守信3A认证等荣誉。

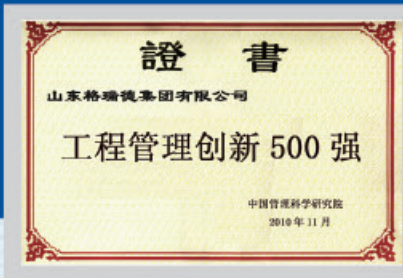
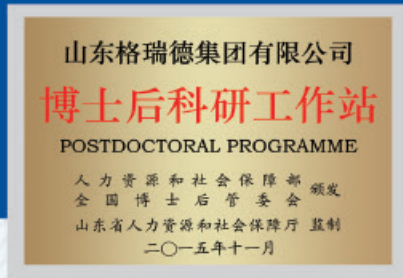

生产制造 MANUFACTURING

格瑞德环保拥有国内先进水平的生产加工设备，购置了全自动法兰焊接机、焊接机器人、自动埋弧焊机、数控激光切割机、数控转塔冲床、数控剪板机、数控折弯机等大型加工设备，为制造一流的产品提供了有力保障。



全自动法兰焊接机

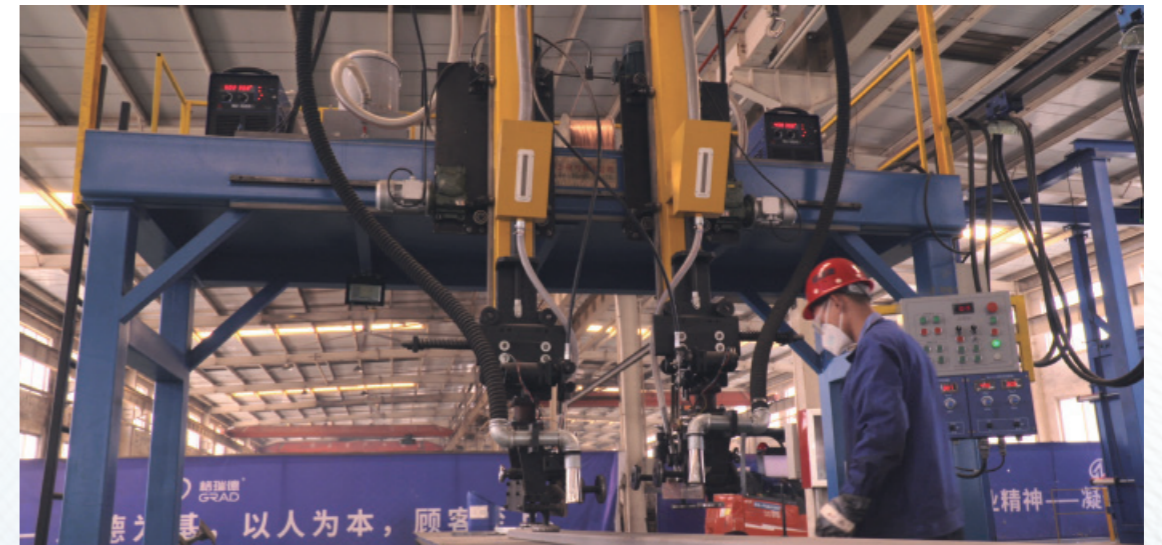

全自动焊接机器人



全自动数控激光切割机

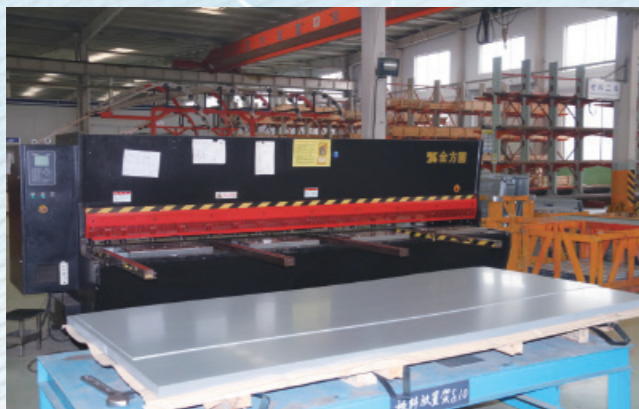

数控剪板机



数控折弯机



业务范围
SCOPE OF BUSINESS



城镇污水处理



市政污水处理



化工污水处理



打桩污泥处理



河道污泥处理



油田污泥处理

一、污水处理

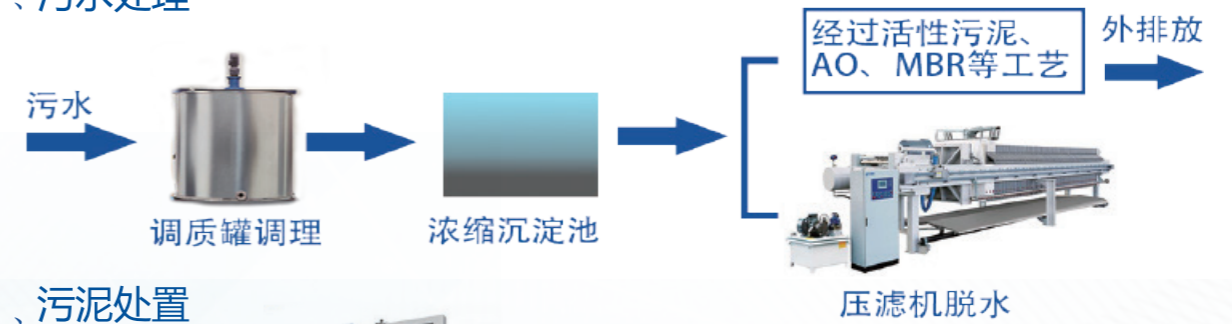

二、污泥处置

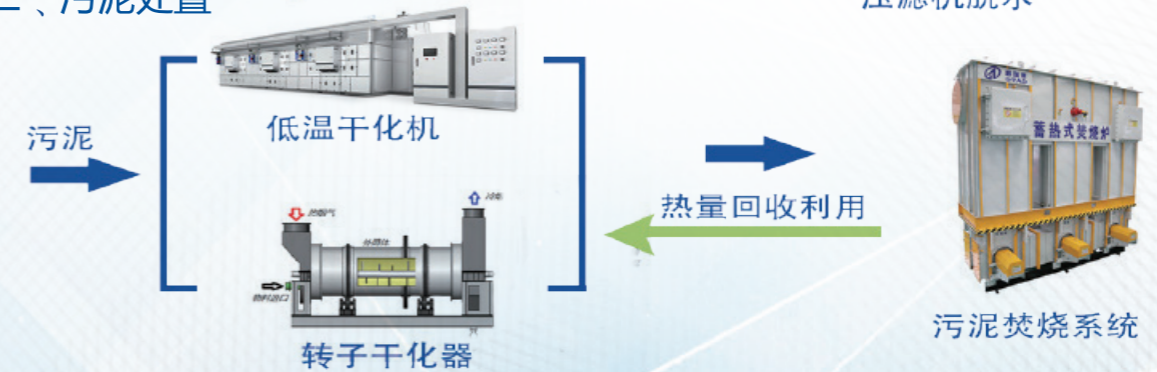

智能污水污泥干化焚烧
一体化解决方案

INTEGRATED SOLUTION OF
INTELLIGENT SEWAGE SLUDGE
DRYING AND INCINERATION

系统介绍

SYSTEM INTRODUCTION

污水处理主要是指对污水中存在的悬浮物SS、有机污染物COD、BOD，氨氮类、大肠菌类等各种污染物去除的过程。该系统主要包含格栅机、搅拌机、加药机、螺杆泵、螺旋输送机、压滤机等设备，可接入污水厂DCS系统实现自动化运行。

污水经沉淀浓缩、搅拌混合加药调理后进入压滤机脱水分离，滤饼含水率低于60%，相对于目前的带式压滤机和离心机脱水率提高了50%以上，极大的提高了脱水效率。

污泥处置主要是指对压滤机脱水后的污泥进一步干化并焚烧后资源化利用的过程。污泥经低温干化机或转子干化机干化处理后水分可降至40%以下。干化后污泥颗粒自动输送到污泥焚烧炉焚烧，焚烧后的污泥灰渣体积仅为原来的10%，含水率低于10%，可作为制砖、建材利用。

污泥干化焚烧系统采用PLC控制，可实现全自动运行，污泥干度可根据要求自动调整，彻底实现了污泥的稳定化、减量化、无害化、资源化的目标。

智能化污水污泥干化焚烧一体化解决方案可综合进行污水污泥干化焚烧一体化处理，也可根据客户实际需求提供污水、污泥的单元化处理处置。

适用范围

SCOPE OF APPLICATION

- | | | | | | |
|-------------|--------------|-----------------------|----------------|-------------|-----------------|
| 1 | 2 | 3 | 4 | 5 | 6 |
| 城市生活污水、污泥处理 | 油田、化工污水、污泥处理 | 制药（中药、农药、生物制药）污水、污泥处理 | 地铁、高铁打桩污水、污泥处理 | 隧道掘进污水、污泥处理 | 煤化工、化肥行业污水、污泥处理 |

01 压滤机系列

FILTER PRESS SERIES

快开式高压隔膜压滤机

产品介绍

PRODUCT DESCRIPTION

增强聚丙烯板是经改进的聚丙烯配方，具有化学性能稳定，优良的耐腐蚀性能，无毒、无味、重量轻、强度大、韧性好、经久耐用等特点。压榨形式分为气体压榨和液体压榨，可满足不同行业的需求。隔膜压滤机通过对滤饼进行二次压榨，提高了泥饼的脱水效率。

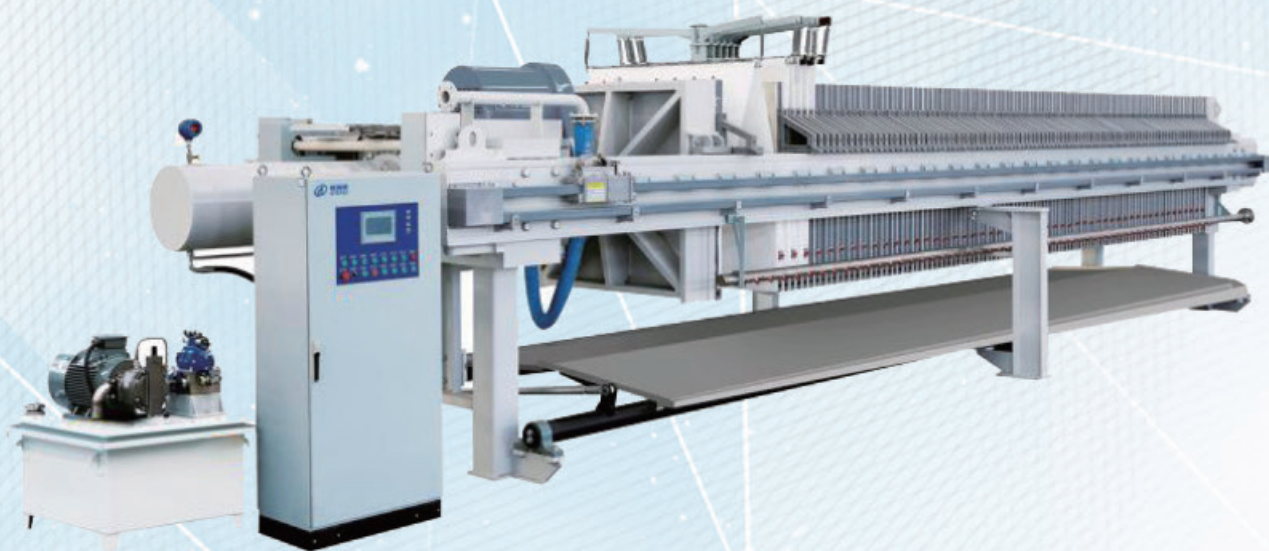

产品特点

PRODUCT FEATURES

新材料：滤板采用增强聚丙烯，具有稳定的化学性能，耐腐蚀，经久耐用；

二次压榨：可进行二次压榨，提高泥饼的含固率；

全自动：采用PLC编程全自动控制，可实现远程控制；

范围广：压榨压力可以在10-100公斤范围自由调整。

适用范围

SCOPE OF APPLICATION

主要应用于洗煤、冶金等领域，也适用于纺织、印染、制药、造纸、医药、味精等工业废水及城市污水处理等各种需进行固液分离的领域。

程控高压隔膜压滤机

产品介绍

PRODUCT DESCRIPTION

全自动程控式压滤机集合了常规压滤机的所有特点于一体，具有自动高压隔膜压榨、滤机自动冲洗、自动集液翻板、多端入料、分组拉板、自动阀门开闭、自动启停泵、各种压力检测、温度检测，安全光幕保护，超压、超温报警等一系列动作。其中隔膜压滤通过对滤饼进行二次压榨，提高了泥饼的脱水效率，滤饼含水量可达客户要求。

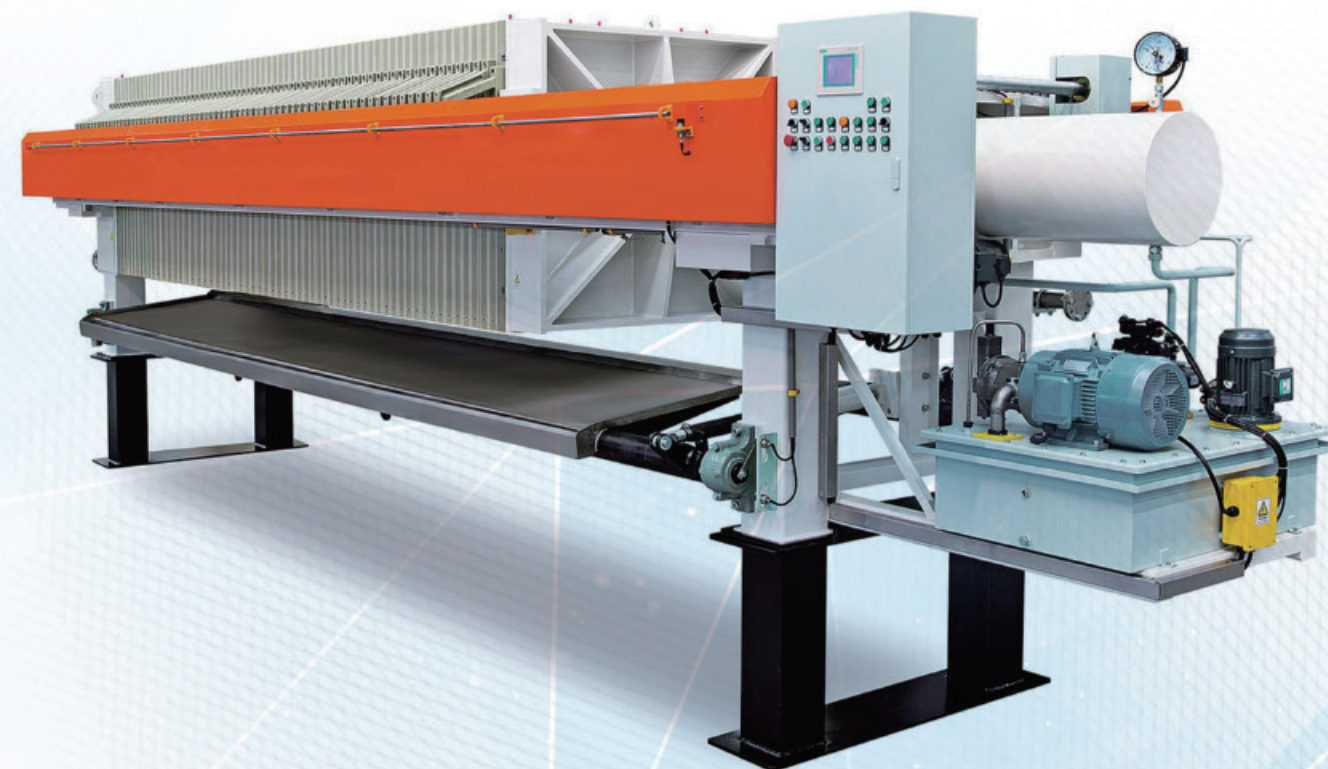

产品特点

PRODUCT FEATURES

全自动：自动化程度高，能实现全自动控制；

安全：安全系数高，使用安全可靠；

效率高：工作效率高；

人工成本低：无需专人管理和日常维护，只需作定期检查。

适用范围

SCOPE OF APPLICATION

适用于医药、食品、化工、环保、水处理等工业领域。

• 板框式压滤机 •

产品介绍

PRODUCT DESCRIPTION

增强聚丙烯板是经改进的聚丙烯配方，具有化学性能稳定，优良的耐腐蚀性能，无毒、无味、重量轻、强度大、韧性好、经久板框压滤机，是最先应用于化工脱水的机械。虽然板框压滤机一般为间歇操作、基建设备投资较大、过滤能力也较低，但由于其具有过滤推动力大、滤饼的含固率高、滤液清澈、固体回收率高、调理药品消耗量少等优点，在一些小型污水厂仍被广泛应用。耐用等特点。压榨形式分为气体压榨和液体压榨，可满足不同行业的需求。隔膜压滤机通过对滤饼进行二次压榨，提高了泥饼的脱水效率。

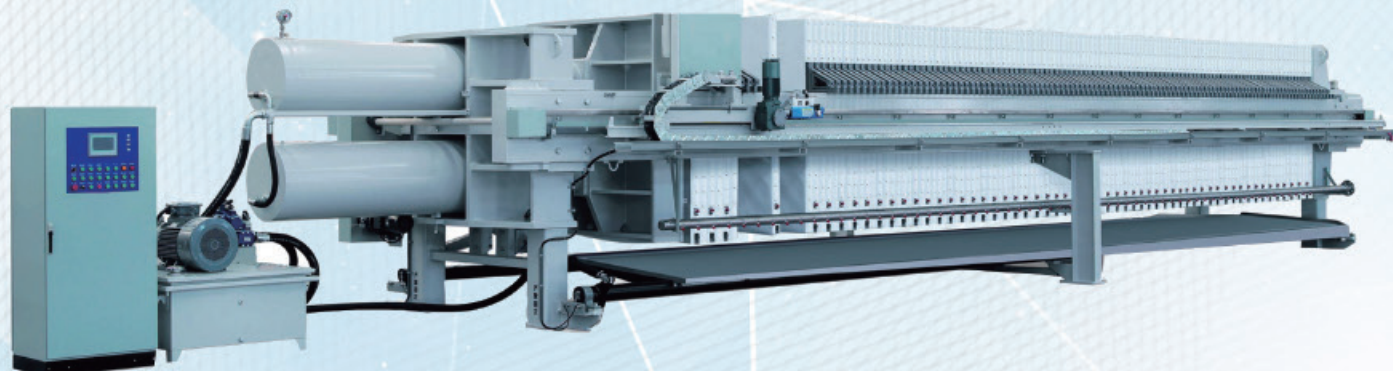

产品特点

PRODUCT FEATURES

效率高：滤饼的含固率高、滤液清澈、固体回收率高、调理药品消耗量少；
运行稳定：结构较简单，操作容易，运行稳定，保养方便；
范围广：过滤面积选择范围灵活，占地少；
节能：过滤时间短，节省功能消耗。

适用范围

SCOPE OF APPLICATION

主要应用于洗煤、冶金等领域，也适用于纺织、印染、制药、造纸、医药、味精等工业废水及城市污水处理等各种需进行固液分离的领域。

• 程控自动厢式压滤机 •

产品介绍

PRODUCT DESCRIPTION

厢式压滤机工作原理是由滤板排列组成滤室（滤板两侧凹进，每两块滤板组合成一厢形滤室）。在输料泵的压力作用下，将需要过滤的物料液体送进各滤室，通过过滤介质（根据不同行业选择合适的滤布），将固体和液体分离。

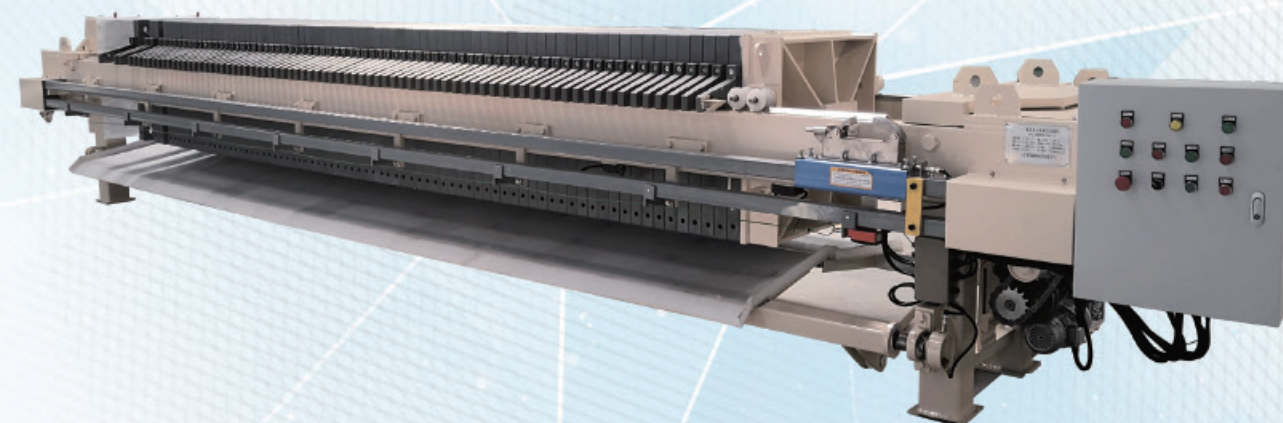

产品特点

PRODUCT FEATURES

效率高：进料时损耗少，过滤速度快；
性能好：耐高温及高压，密封性能好；
可水洗：滤饼洗涤均匀，含水率低，且各滤室压力均匀不易坏板；
范围广：基本适用于所有的固液分离行业。

适用范围

SCOPE OF APPLICATION

适用化工、冶金、制药、轻工、煤炭、食品、纺织、环保、能源等行业固液分离过程。

• 手动式压滤机 •

产品介绍

PRODUCT DESCRIPTION

手动式压滤机是一种间歇式的加压过滤机设备，用于各种悬浮液的固液分离，分离效果好，使用方便，广泛用于石油、化工、染料、冶金、制药、食品、造纸及污水处理等各种需要进行固液分离的领域，适用于压力较低的小型过滤行业。

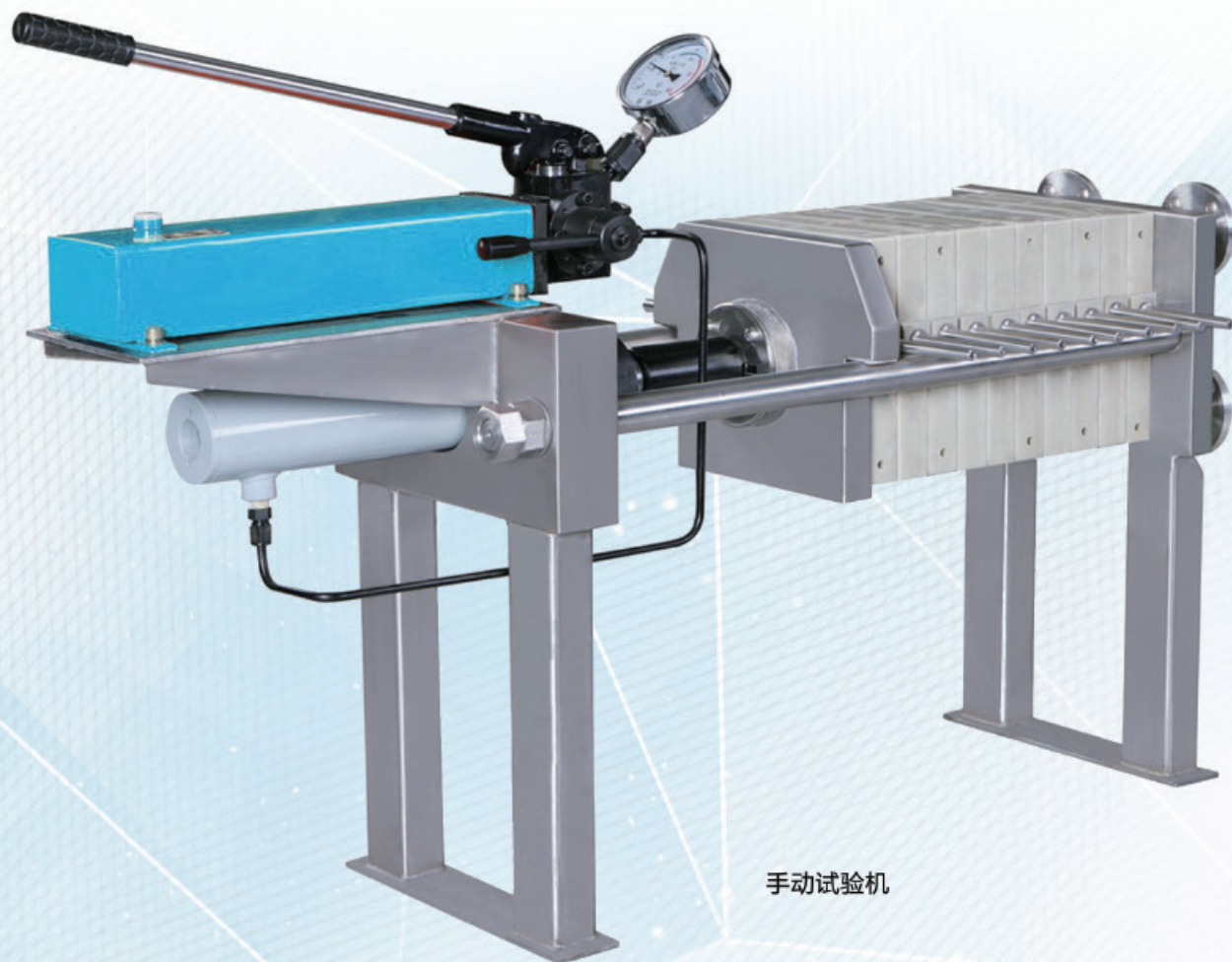

手动试验机

产品特点

PRODUCT FEATURES

整机结构设计合理，性能稳定可靠；
分离效果好，操作简单，维修方便；
适用于过滤压力较小的领域。

适用范围

SCOPE OF APPLICATION

广泛用于石油、化工、染料、冶金、制药、食品、造纸及污水处理等各种需要进行固液分离的领域。

• 压滤机滤板 •

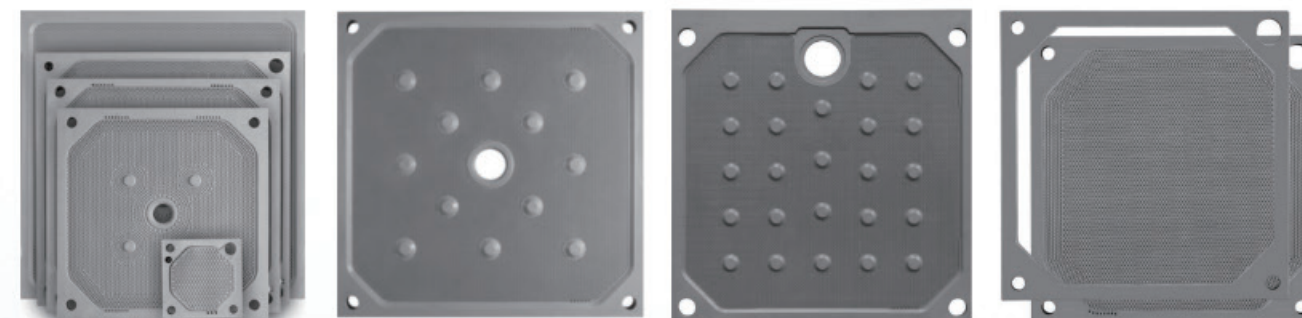

多种型号聚丙烯滤板

中心进料滤板

中上部进料滤板

板框式滤板

• 压滤机滤布 •

(厢式压滤机滤布、板框压滤机滤布、洗煤滤布、尾矿滤布、化工滤布、无纺滤布、单丝滤布、尼龙滤布、涤纶滤布、丙纶滤布、锦纶滤布、维纶滤布、纯棉滤布 750AB滤布、621滤布、3927滤布、高温滤布、耐酸碱滤布等)



02 搅拌设备 MIXING EQUIPMENT

经营范围

MANAGEMENT RANGE

搅拌设备：电机、减速器、联轴器、机架、轴封、安装底盖、凸缘法兰、搅拌轴、各类搅拌器、釜内支撑及常压槽体。

浓密机：电控柜、主驱动装置、提升机构、进料系统、喂料井、耙机主轴、耙壁、底支架。

• 模块化产品体系

我司生产制造的各类搅拌设备和浓密机均采用模块组合制定，基于合成原则，能使各组合件与要求的设计性能方便地统一起来，并能与IEC (NEMA) 标准电机，国内外通用减速机、机械密封兼容，输出接口法兰尺寸符合GB、HG、ASME、JIS标准。其标准而多样化的组合，可以适合各种工况条件，为客户提高性能比的理想设备。

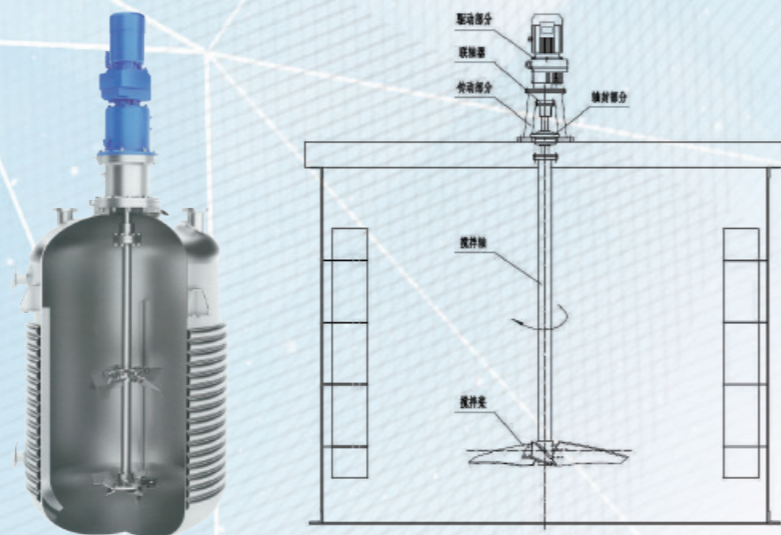

• 搅拌设备结构

搅拌设备包括传动部分、搅拌部分及辅助配件组成，传动部分一般由电机和减速机组成。搅拌部分主要由传动轴、搅拌轴、搅拌器组成。辅件一般由机架、联轴器、密封装置、安装底板、底轴承等组成。

使两种或两种以上的液体混合均匀；使固体粒子（如催化剂）在液相中均匀的悬浮；使不相容的另一液相均匀悬浮或充分乳化；使气体在液相中很好地分散；促进化学反应和加速物料变化过程，如促进溶解、吸收、吸附、萃取、传热等过程的速率。

适用范围

SCOPE OF APPLICATION

广泛用于石油、化工、染料、冶金、制药、食品、造纸及污水处理等各种需要进行固液分离的领域。

• 顶入式搅拌设备



设备技术特征：

搅拌设备使用范围	
温度	-40°C-120°C
压力	-0.1mpa~10mpa
粘度	1-100万CP
转速	0~1500rpm

• 侧入式搅拌设备

设备技术特征：

1. 配备在线检修装置，更换机械密封无需排空罐内物料；
2. 根据物料颗粒特性，不同温度下粘接性选择各种专用机械密封；
3. 根据物料特性，选择不同叶轮型式以满足工艺要求；
4. 结构简单，使用可靠；
5. 广泛应用于烟气脱硫、沼气发酵、造纸工业、酒精工业、结晶罐、原料储罐。

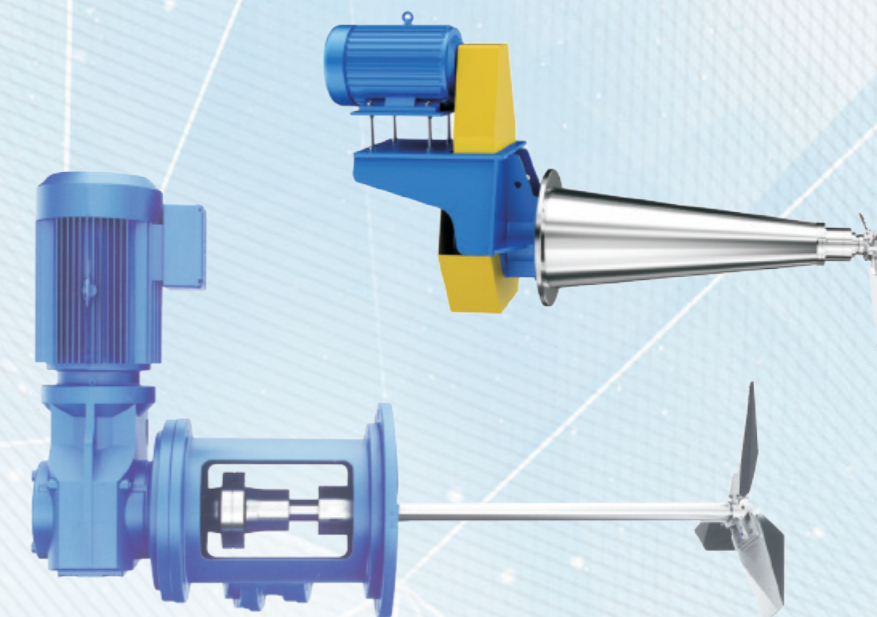

03 搅拌桨 Agitator blade

搅拌桨是搅拌机（搅拌装置）中的关键部位，搅拌桨的选择是否得当直接影响搅拌过程的效果和功效。通常搅拌桨应根据搅拌过程的目的和搅拌桨的动力特性、排出性能选择适宜的搅拌桨型式。选择时应同时结合考虑容器的形状、搅拌条件以及物料物性。

我司生产的搅拌桨采用HG/T20569、SH3150标准的技术规定，同时引进、吸收国外高新搅拌技术。所提供的各种搅拌桨从高流动到高剪切能满足98%以上的各种工艺搅拌操作。设计制造的搅拌桨材质有的碳钢、不锈钢、钛材、锆材、蒙乃尔合金、哈氏合金、超级不锈钢、超级双相不锈钢、高镍合金等特殊金属材料以及非金属材料或金属表面涂层和衬里。

• HBY三叶螺旋桨

HBY三叶螺旋桨是一种广泛应用的高性能轴流型搅拌桨，其排出性能好，剪切力低。低速时呈对流循环状态，高速时呈湍流分散状态，较大的叶片倾角和变角度的叶片能使搅拌桨在过渡流甚至湍流时也能达到较高的流动场，其排液能力比传统TX推进式搅拌桨提高30%，适用于中低粘度的混合、溶解、反应、传质、萃取、结晶操作。

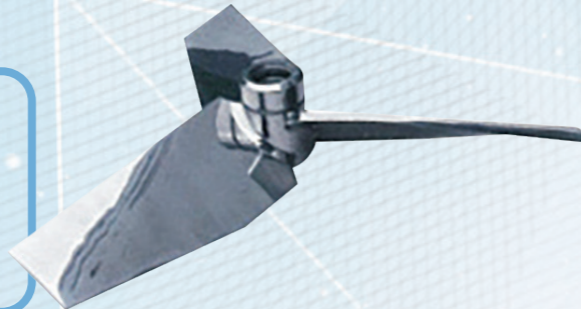

• ZCX变截面螺旋桨

ZCX变截面螺旋桨是一种广泛应用的高性能轴流型搅拌桨，其排出性能好，剪切力低。低速时呈对流循环状态，高速时呈湍流分散状态，较大的叶片倾角和变角度的叶片能使搅拌桨在过渡流甚至湍流时也能达到较高的流动场，其排液能力比传统TX推进式搅拌桨提高30%，适用于中低粘度的混合、溶解、反应、传质、萃取、结晶操作。



• HQ后掠式搅拌桨

HQ后掠式搅拌桨是一种径流型搅拌桨，由于叶片的后掠角作用，产生的径向漩涡相应较少，配用指状挡板，能得到大流量的上下循环流，在提高剪切力的同时，又能节约15%的动力。适用于混合、气体吸收、传质、聚合反应等单元操作。



• TX/TXW推进式搅拌桨

TX/TXW推进式搅拌桨是一种纯轴流式搅拌桨，循环速率高，剪切力小。带稳定筒的三叶推进式 TXW 在高速情况下靠液体的阻力能起到扶正系统作用，一般条件下能提高0.1-0.2临界转速。适用于低粘度的混合、溶解、悬浮、传热等单元操作。

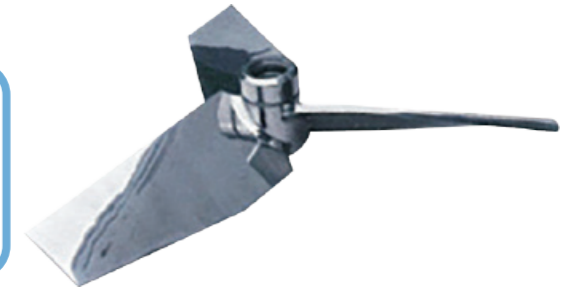

• KSX四宽叶螺旋桨式搅拌桨

KSX四宽叶螺旋桨式搅拌桨是一种轴流型搅拌桨，螺旋圆锥曲面桨叶使得该桨型具有非常低的剪切力和很大的湍流扩散能力，与传统的PDY搅拌桨相比，在相同功耗时，可提高传质系数20%，在相同的搅拌强度下节约30%能耗，特别适用于传质、固体悬浮和对剪切力敏感的发酵溶氧过程。

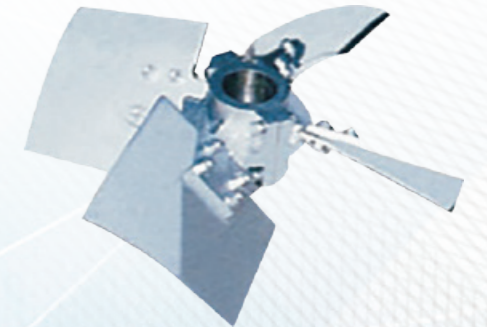

• HDY六圆弧叶圆盘涡轮式搅拌桨

HDY六圆弧叶圆盘涡轮式搅拌桨是一种径流桨，桨叶面呈内半圆管面，有非常强的径向排量和分散力，能使气液进行充分的乳化、传质、其分散能力和传质能力比PDY型桨叶提高15%和20%；特别适用于类似发酵工艺的溶氧操作，也可用于气体吸收、混合、分散传质操作。在此基础上发展而来的QDY六叶抛物线圆盘涡轮式搅拌桨，具有更好的防气泛能力，传质能力。



• SLD/LD螺带式搅拌桨

SLD/LD螺带式搅拌桨是轴流型搅拌桨，一般物料由窗口壁螺旋上升，再向中心凹穴汇合，形成上、下对流循环。同时具有较强的防附着效果。适用于高粘度或粉状物料的混合、传热、反应、溶解操作。螺带的形式和条数应根据窗口的几何形状和液层高度确定。一般情况下，直径大、液层高用双螺带、反之则用单螺带。



• PS耙子

低速型桨，靠倾斜的耙式刮板将沉淀物或污泥刮集到中部排出，适用于浓密机、澄清桶以及给、排水沉淀池，废水处理池的刮泥刮除。



04 | 输送机设备 CONVEYOR EQUIPMENT

• 无轴螺旋输送机 •

产品介绍

PRODUCT DESCRIPTION

螺旋体为较厚的带状螺旋，无轴旋转，头部与驱动轴相联。结构上分单、双叶片两种，材质上分碳钢、不锈钢两类，螺距比范围为0.8~1。主要用于输送小颗粒状、粉状、小块状物料。不适宜输送易变质、黏性较大易结块以及含水量较大的物料。

结构特点

STRUCTURAL FEATURES

1. 抗缠绕性强，因为无中心轴干扰，对输送带状、粘稠物料、易缠绕物料有特殊的优越性；
2. 扭矩大、能耗低，由于螺旋无轴，物料不易堵塞，因而可以较低速度运转，平稳传动，降低能耗；
3. 输送量大，输送量是同直径传统有轴螺旋输送机的1.5倍；
4. 传送距离长，单机传送长度可达30米，并可根据用户需要，采用多级串联式安装，超长距离输送物料。

适用范围

SCOPE OF APPLICATION

适用于输送粘性大、易缠绕、易结块的物料，在污水处理厂脱水污泥、酿造、医药、果汁、制糖、化工等行业应用广泛。



• 管式螺旋输送机 •

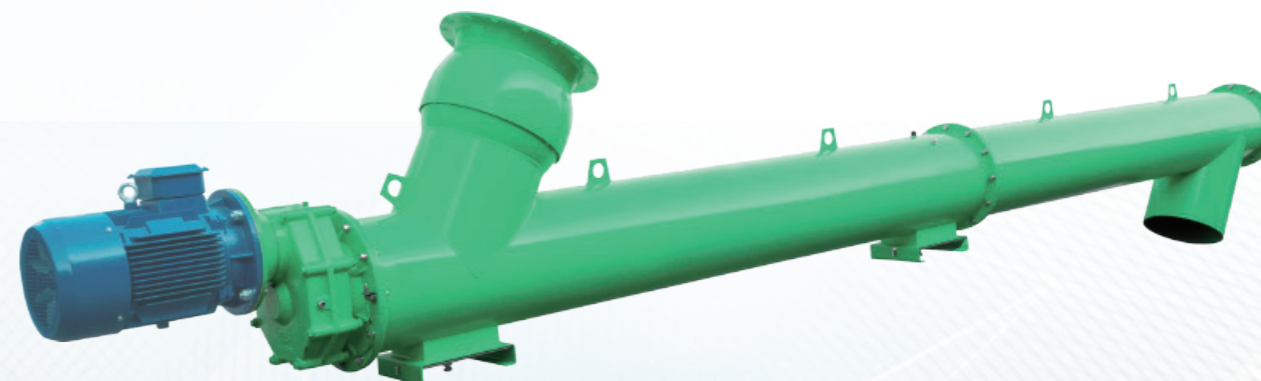

产品介绍

PRODUCT DESCRIPTION

管式螺旋输送机俗称绞龙输送机，密封性好、外壳采用无缝钢管制作，端部采用法兰互相连接成一体，刚性好。利用螺旋输送机转动的螺旋叶轮将粉状与小颗粒状的物料沿壳体推动而达到输送的效果，广泛应用于建材、化工、电力、冶金、煤矿炭、粮食等行业，适用于角度较大的场合。

结构特点

STRUCTURAL FEATURES

1. 螺旋输送机的螺旋轴和吊轴承与头尾轴的联接均采用嵌入舌式，安装与拆卸简易，不需轴向移动，维修方便；
2. 操作简单、维护简易、结构新颖、传动平稳、使用范围广、不堵料、节能、噪音小、使用寿命长；
3. 螺旋输送机对于解决输送干燥的水泥、矿石、煤炭、化肥等易飞扬严重影响周围环境的粉状物料具有好的优势。

适用范围

SCOPE OF APPLICATION

广泛应用于建材、化工、电力、冶金、煤矿炭、粮食等行业，适用于水平或倾斜输送粉状、粒状和小块状物料，如煤、灰、渣、水泥、粮食等，物料温度小于 200 °C。不适于输送易变质的、粘性大的、易结块的物料。

• 双驱螺旋输送机 •



产品介绍
 PRODUCT DESCRIPTION

双驱螺旋输送机是一种利用电机带动螺旋回转,推移物料以实现输送目的机械。它能水平、倾斜或垂直输送,具有结构简单、横截面积小、操作方便、维修容易、便于运输等优点。

结构特点
 STRUCTURAL FEATURES

- 1.螺旋输送机的螺旋轴和吊轴承与头尾轴的联接均采用嵌入舌式,安装与拆卸简易,不需轴向移动,维修方便;
- 2.操作简单、维护简易、结构新颖、传动平稳、使用范围广、不堵料、节能、噪音小、使用寿命长;
- 3.螺旋输送机对于解决输送干燥的水泥、矿石、煤炭、化肥等易飞扬严重影响周围环境的粉状物料具有好的优势。

适用范围
 SCOPE OF APPLICATION

广泛用于国民经济各部门,如建材、冶金、化工、电力、煤炭、机械、轻工、粮食及食品行业连续输送设备,适宜输送粉状、颗粒状、小块状物料,如水泥、煤粉、粮食、化肥、灰渣、沙子、焦炭等。不宜输送易变质、粘性大、易结块的物料,螺旋输送机工作环境温度通常为-20~40°C,输送物料的温度一般为-20~80°C。

• 皮带输送机 •

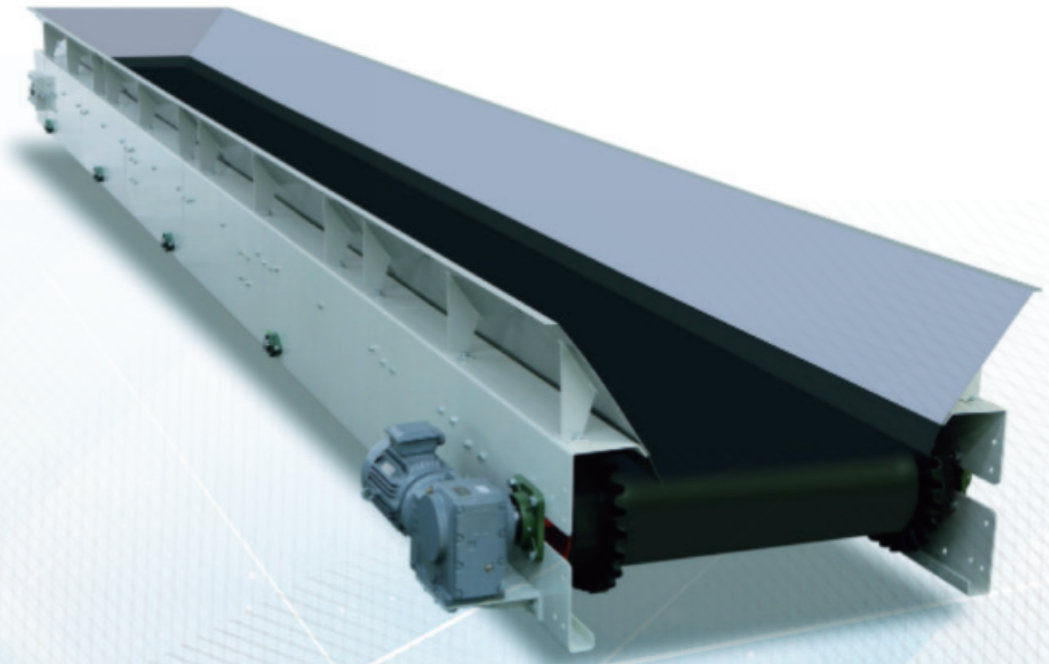

产品介绍
 PRODUCT DESCRIPTION

皮带输送机具有运量大,速度快慢可调,爬坡能力高,运营费用低,使用维护方便等特点,便于实现运输系统的自动化控制。槽式皮带输送机在其两边加有挡边和裙边,使物料在输送过程中很平稳,输送带可根据输送不同物料的性质选择特殊的皮带,如具有抗磨、阻燃、耐腐蚀、耐高温等各种性能要求的输送带。

结构特点
 STRUCTURAL FEATURES

- 1.输送量大、输送距离远、结构简单、维修方便、部件标准化等优点;
- 2.运行高速、平稳,噪音低,并可以上下坡传送;
- 3.采用的是具有波状挡边和横隔板的输送带,适用于大倾角输送。
- 4.对于输送有特殊要求的物料,如:高温、具有酸、碱、油类物质或有机溶剂等成份的物料,需采用特殊的输送带。

适用范围
 SCOPE OF APPLICATION

广泛应用于矿山、冶金、煤炭、生物医药、食品、涂料、有色金属、造纸等行业,用来输送松散物料或成件物品。

05 加药机

DOSING EQUIPMENT

常见的PAM自动制备装置有：

三槽式和双槽式；一般城市化生活污水厂所选用类别为三槽式絮凝剂制备装置。



三槽式加药机

产品介绍

PRODUCT DESCRIPTION

PAM加药装置是连续制备和投加聚合物溶液的关键自动化设备。其制备的原料可以是干粉药剂，也可以是液态化学药剂。它连续而高效的完成药剂的化合和混合，从而得到均质的有活性的聚合物溶液。可广泛应用于市政污水处理厂及其它水处理工艺过程中。

产品特点

PRODUCT FEATURES

- 1.自动化程度高，操作简单、方便；
- 2.系统稳定可靠，有故障时相关设备会自动按要求停止，同时发出声光报警；
- 3.采用螺旋给料器投加粉体，可变频调速，保证投料均匀、分散；
- 4.在规定的生产量及连续投液条件下，所配制溶液的熟化时间保证在1小时以上。其配制浓度为0.1%--0.5%；
- 5.采用不锈钢材质，抗腐蚀性好，美观；
- 6.采用三槽溢流式溶液操作系统，使设备结构简单、体积小、安装方便。适用于溶解和连续添加药剂的工艺流程；
- 7.预混器加速粉料的分散及预水化作用，水流状态可以调节。



双槽式加药机

Marketing Network
营销网络

西南区

云南分公司
电话：0871-67188268
传真：0871-67188268
昆明市官渡区广福路海伦国际城市广场二座2209-2210室

四川分公司
电话：028-86285041/86285141
传真：028-87619566
四川省成都市金牛区金府路799号金府国际1栋2707

重庆二级服务处
电话：023-67861693
传真：023-67861693
重庆市江北区北城天街15号富力海洋广场6栋401室

广西分公司
电话：0771-5345919
传真：0771-5345919
南宁市青秀区民族大道166号阳光100上东国际T3-1701、1702

贵州分公司
电话：0851-84135728
传真：0851-84135728
贵州省贵阳市观山湖区都匀路天一国际广场3栋19层2室

东南区

江苏分公司
电话：025-86517817
传真：025-86517817
江苏省南京市江宁区董村路39号天琪科技大厦1栋801室

福建分公司
电话：0591-87803781
传真：0591-87803781
福建省福州市鼓楼区北二环中路18号恒力博纳广场1#楼15层08室

安徽分公司
电话：0551-64262334
传真：0551-64262334
合肥市蜀山区潜山路与佛子岭路交叉口绿地·蓝海国际大厦B座510室

湖北分公司
电话：027-88613519
传真：027-88613519
湖北省武汉市武昌区徐东大街3号君临天下A栋904

长沙二级服务处
电话：15505347231
湖南省长沙市天心区芙蓉中路二段同发大酒店14A

徐州二级服务处
电话：0516-83865818
传真：0516-83865818
徐州市云龙区庆丰路绿地城市广场LOft1-707室

华北区

济南分公司
电话：0531-88031918
传真：0531-88031918
济南市高新区工业南路与奥体中路交汇处山钢新天地8号楼1710室

潍坊分公司
电话：0536-8653160/8291160
传真：0536-8871960
潍坊市奎文区东风东街与金马路交叉口天马大厦11楼1104室

青岛分公司
电话：0532-85849938
传真：0532-88785267
青岛市市北区徐州路176号中锦大厦1805室

山西分公司
电话：0351-2712522
传真：0351-2712533
山西省太原市亲贤北街215号怡和国际广场912室

石家庄分公司
电话：0311-85860292
传真：0311-85860293
河北省石家庄市新华区维明大街与宁安路交叉口商务办公楼6层

河南分公司
电话：0371-60178178
传真：0371-60178179
郑州市管城区航海路未来路交叉口启航大厦E座1118室

临沂二级服务处
电话：15505345334
临沂市兰山区聚才路与滨河路交汇处水岸华庭3号楼1202室

保定二级服务处
电话：15505345791
河北省保定市莲池区五四东路金顶宝座A座3103

烟台二级服务处
电话：15505345172
山东省烟台市芝罘区南尧新都汇27号楼2单元1903室

临汾二级服务处
电话：15505345192
临汾市尧都区裕景花园A座

安阳二级服务处
电话：15505345485
安阳市文峰区福佳斯国际花园西区9栋303

济宁二级服务处
电话：15505345781
济宁市任城区古槐路与机电一路交叉口人文嘉园3号楼1单元402室

京津唐区

北京分公司
电话：010-63331330/63331215
北京市丰台区马家堡西路15号时代风帆大厦1区801、802

天津分公司
电话：022-28055173
传真：022-28055172
天津市河西区洞庭路与东江道交口青年广场B座907室

唐山分公司
电话：0315-2229927
传真：0315-2229927
河北省唐山市路北区鹭港小区204-2-901

内蒙古分公司
电话：0471-6504381
传真：0471-6504382
呼和浩特市新城区兴安北路财富公馆55号1901室/2001室

廊坊二级服务处
电话：0316-2609984
传真：0316-5943388
河北省廊坊市安次区银河南路K2狮子城N1座1单元2505室

承德二级服务处
电话：15505345067
河北省承德市双桥区凤凰御庭3号楼2单元1604室

秦皇岛二级服务处
电话：15505340109
秦皇岛海港区长江西道公富庄园16栋2单元101号

张家口二级服务处
电话：15505345033
张家口市经开区凤凰城小区1号楼1单元701室

东北区

吉林分公司
电话：0431-81157470/81157460
长春市南关区长春大街1599号永长小区1栋302室

辽宁分公司
电话：024-23243908
传真：024-23243908
沈阳市浑南新区天赐街5-1号国贸中心A座1203室

黑龙江公司
电话：0451-51523896
传真：0451-51523896
哈尔滨市南岗区哈西金爵万象三期一号楼813-814室

锦州二级服务处
电话：15505345182
锦州市太和区永和和国际4-67

西北区

陕西分公司
电话：029-88629529
传真：029-88647844
陕西省西安市莲湖区大庆路蔚蓝国际A座910

宁夏分公司
电话：0951-6839809
传真：0951-6839809
银川市金凤区黄河东路金地花园D区10号楼1单元102

甘肃分公司
电话：0931-4524247
传真：0931-4524247
兰州市城关区天水北路828号良志兰州之窗A座22层2201室

新疆分公司
电话：0991-4327370
新疆乌鲁木齐市新市区鲤鱼山山水华庭20-1-701室

青海分公司
电话：0971-8266658
传真：0971-8266658
青海省西宁市城中区南小街6号奥运世纪花园2单元20楼2205室

海口